



# PHEON LUX<sup>®</sup>

## 全彩像素充气灯

### MAX系列

#### 产品使用手册

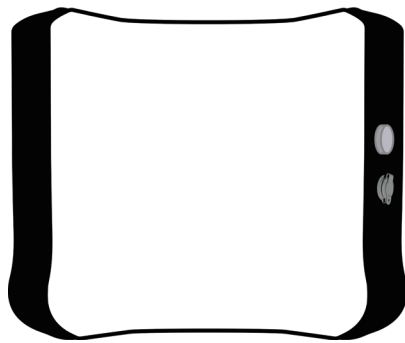
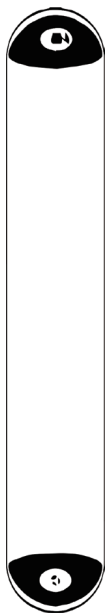
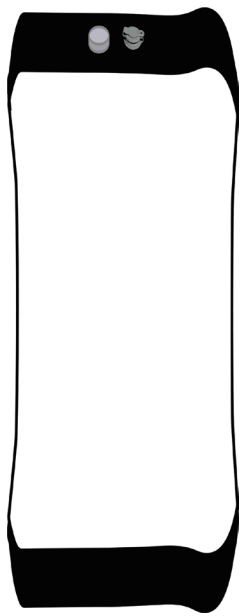

## ■ 前言

感谢您购买汇莞文化科技旗下产品——像素充气灯MAX系列

本产品采用自动/手动充气设计, 内置23种特效模式, 600+电子色纸, 带来1700K-20000K色温、±100红绿平衡, MAX系列新增xy轴系统。内置国际通用通讯模块及多种协议, 控制方式包括: 灯体操控、Pheon Link APP、DMX512、控制器, 有线/无线 CRMX, 此外, Pheon Link APP内置其他品牌灯库可供使用, 满足影视级创作需求。

本产品均标配控制器、框架、蛋格、连接线、DC/AC充气泵等, 为精彩创作提供助力。

像素充气灯MAX系列产品共有11款, 包括大中小不同尺寸可选, 灵活适应不同场景的应用需求。

## ■ 注意事项

1. 请远离腐蚀性化学物质、液体、以免造成产品损坏。
2. 产品使用时请整理好电源线, 以免绊倒导致电源切断或产品损坏。
3. 请勿自行拆卸产品, 否则保修失效。产品若出现故障, 请交由授权技术人员检查或维修。
4. 跌落、外力撞击可能造成产品故障, 人为损坏不在我司保修范围内。

## ■ 灯光规格

光源	RGBWW
电压/电流	AC 100V-240V DC 14.8V-26V
尺寸	M14C Max 1220mm*Ø250mm M18C Max 2230mm*Ø250mm M22C Max 660*610*150mm M24C Max 1150*550*150mm M44C Max 1170*1140*150mm M28C Max 2190*550*150mm M44C Max 1170*1140*150mm M48C Max 2200*1140*150mm M88C Max 2230*2230*150mm M116C Max 4200mm*Ø250mm M128C Max 8210mm*Ø250mm M216C Max 4200*550*150mm
功率	M14C Max 100W; M18C Max 200W; M116C Max 400W M22C Max 100W; M24C Max 200W; M28C Max 400W M44C Max 400W; M48C Max 800W; M88C Max 1600W M128C Max 800W; M216C Max 800W
色温	1700K-20000K
红绿平衡	±100
显色性	CRI/TLCI≥95

## 产品配置

灯头	控制器	AC电源线	灯头连接线
			
AC/DC充气泵	防水垫布	框架	USB数据线
			
编织带/手柄	网格/裙边	飞行箱/拉杆箱	说明书
			

注：不同型号的灯头，会配备不同的框架及飞行箱/拉杆箱，以实际收货为准

## ■ 安装方法

### 1. 灯具与电源连接

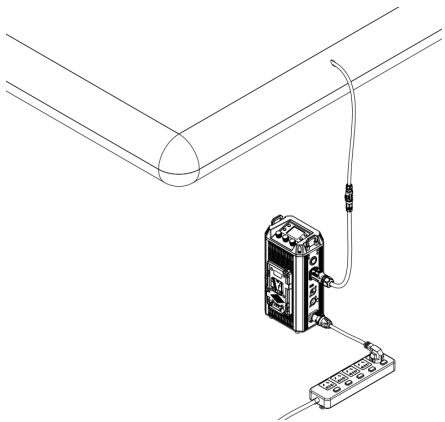

### 2. 灯具与电池连接

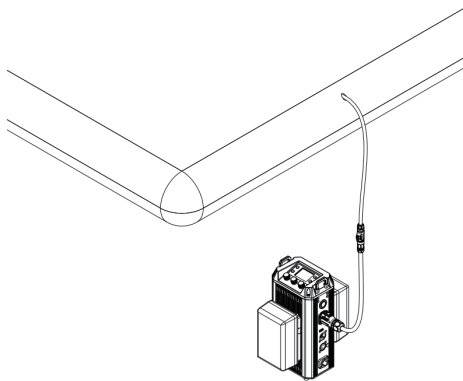

#### 操作事项:

##### 1. 与电源连接时:

- 1.1 连接电源时请注意电源电压和频率须与控制器所标注的电压和频率相符。
- 1.2 必须使用随机附带的电源线和控制器, 控制器电源插头和灯具上插座的接线须按上图所示方式连接。

##### 2. 与电池连接时:

- 2.1 安装电池时, 请不要用力过猛, 以免损伤电池座, 使之变形。
- 2.2 取出电池时, 请先按下电池锁扣按钮, 以免损坏电池座。
- 2.3 索尼电池座适用安装14.8V/26V索尼V口电池。

### 3. 支架安装方法

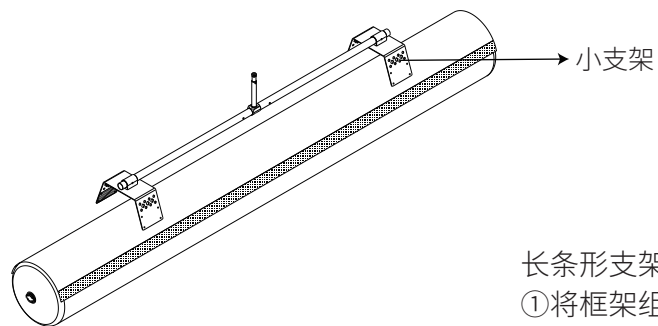

长条形支架组装步骤：

- ①将框架组装完成。
- ②将两个小支架放在灯体两侧下压至固定即可。

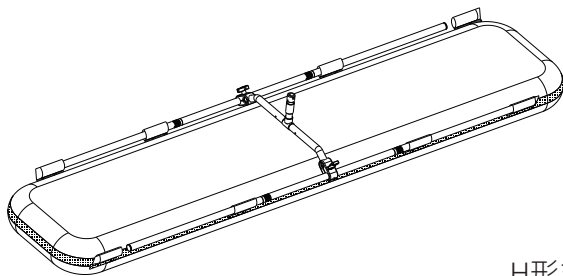

H形支架组装步骤：

- ①将框架组装完成。
- ②将框架放在灯体下方，撕开灯体上的魔术贴。
- ③将魔术贴的毛面绕过框架至连接处，再将勾面拉直贴到毛面上。

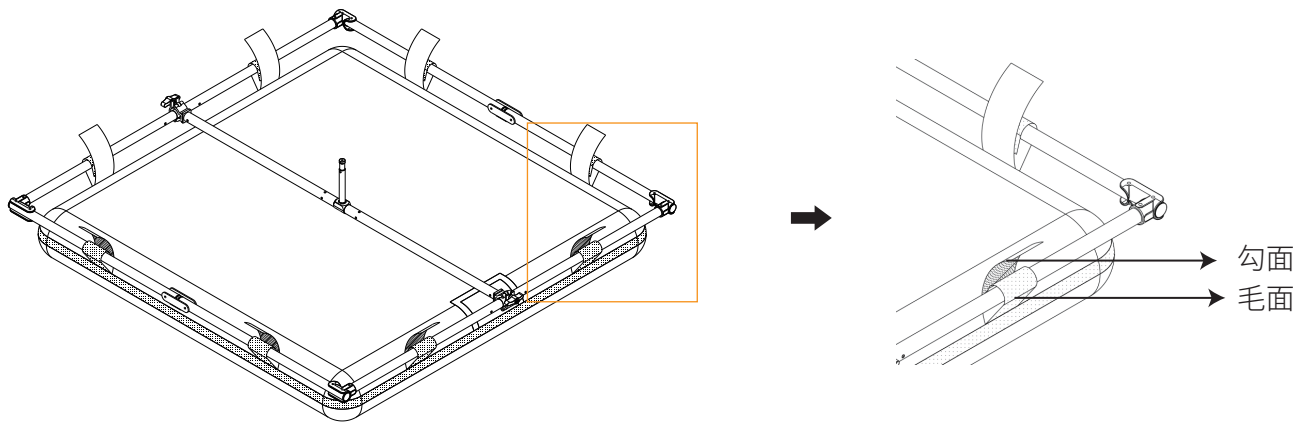

方形支架组装步骤：

①将框架组装完成。

②将框架放在灯体下方，撕开灯体上的魔术贴。

③将魔术贴的毛面绕过框架到连接处，再将勾面拉直贴到毛面上。

#### 4. 裙边安装方法

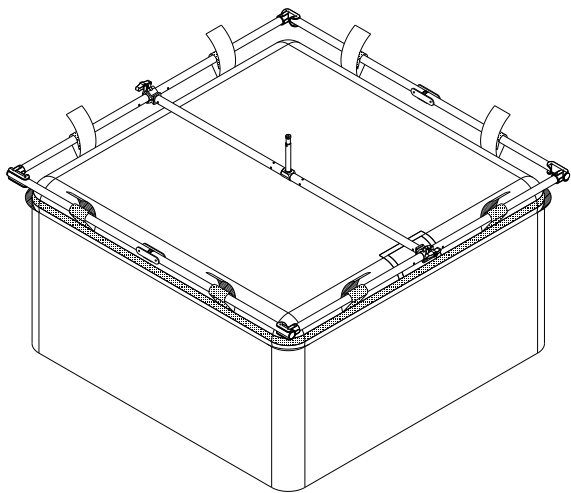

▲将裙边展开后,顺着灯体四周毛面处粘贴。

#### 5. 网格安装方法

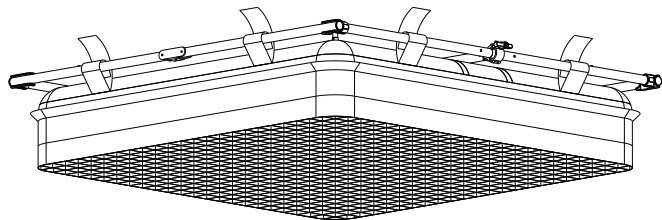

▲将网格展开后,顺着灯体四周毛面处粘贴。

## ■ 充气演示

### 1.AC充气泵充气

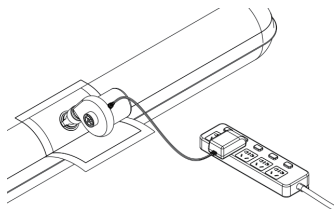

#### 1. AC充气泵充气操作方法：

- 1.1 打开灯体顶部的气阀充气保护盖。
- 1.2 将气嘴插至电动气泵“出气口”，通电并开启电动气泵。
- 1.3 观察充气柔光箱至饱满状态即可断电。
- 1.4 充气后盖上气阀保护盖。

### 2.AC充气泵抽气

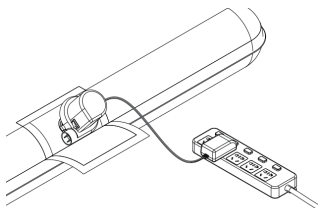

#### 2. AC充气泵抽气操作方法：

- 2.1 打开灯体顶部的启发泄气保护盖。
- 2.2 将气嘴插至气泵的“进气口”，按压按钮抽气。
- 2.3 抽气完成后,按压按钮停止,拧上泄气保护盖。

### 3.DC充气泵充气

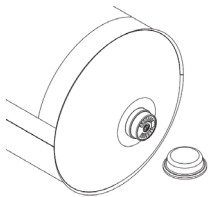

#### 3. DC充气泵充气操作方法：

- 3.1 逆时针方向拧开充气保护盖。
- 3.2 按压按钮充气。充完气后,按压按钮停止充气。
- 3.3 顺时针方向拧上充气保护盖。
- 3.4 拧上充气保护盖。

# 产品结构

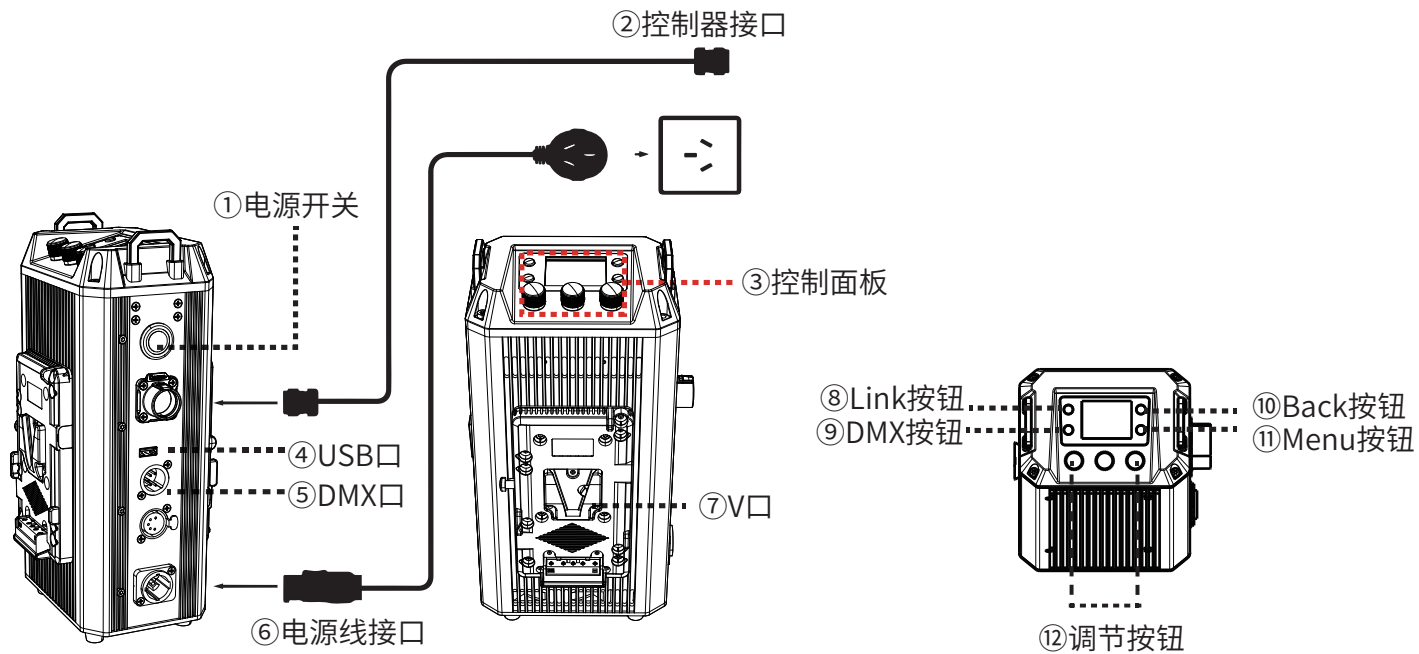

- ①电源开关:用于开关机控制器
- ②控制器接口:连接充气灯灯头
- ③控制面板:用于各项功能操作及数据显示
- ④USB接口:用于5V电压输出
- ⑤DMX接口:插入DMX连接线,用于DMX信号输入与输出
- ⑥电源线接口:连接AC电源供电
- ⑦V口:可接入V口电池供电
- ⑧Link 按钮:短按为配对,长按断开
- ⑨DMX按钮:进入DMX界面,查看配置表
- ⑩Back按钮:按压即可返回上一界面
- ⑪Menu按钮:进入二级菜单,按压Menu键可循环查看二级菜单
- ⑫调节旋钮:旋转为功能按键的选择,右键点按为确认。最右边旋钮可作为返回按钮的快捷操作

# 操控方法

## 1. 2.4G连接操控

短按控制器电源键开机, 进入默认界面, 需先按“Back”键进入控制器主菜单界面; 旋转“右旋钮”到“设置”, 按“右旋钮”确定, 进入对应的二级菜单。

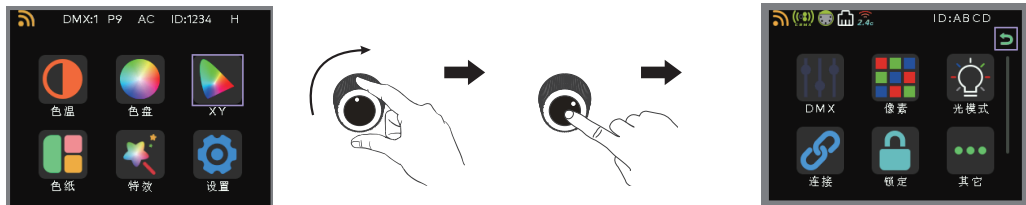

旋转“右旋钮”到“连接”, 按“右旋钮”确定, 进入对应界面; 再旋转“右旋钮”到连接模式框, 按“右旋钮”确定, 打开连接模式框。

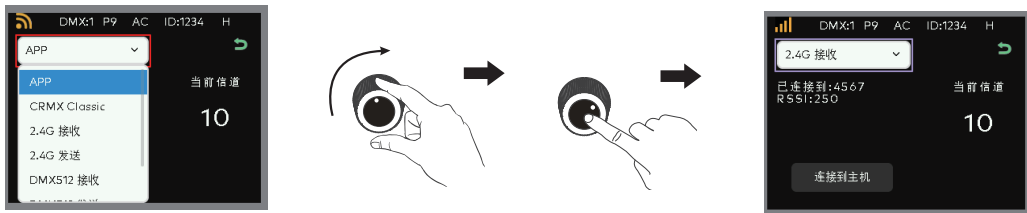

旋转“右旋钮”到“2.4G接收”, 按“右旋钮”确定即可。如需取消配对, 长按“Link”键即可。

 即为2.4G连接模式配对成功后的信号图标。

## 1.2 主从连接操控(灯A为主机,灯B为从机)

短按控制器电源键开机,进入默认界面,需先按“Back”键进入控制器主菜单界面,旋转“右旋钮”到“设置”,按“右旋钮”确定,进入对应的二级菜单。

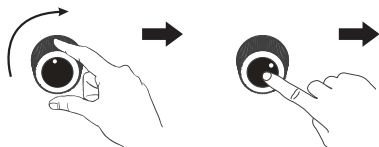

灯A: 旋转“右旋钮”到“连接”,按“右旋钮”确定,进入对应界面;再旋转“右旋钮”到连接模式框,按“右旋钮”确定,然后旋转“右旋钮”到“2.4G发送”后,短按“Link”键配对。

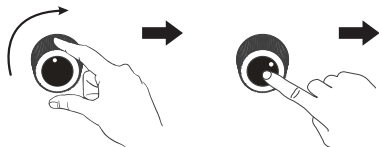

灯B: 旋转“右旋钮”到“连接”,按“右旋钮”确定,进入对应界面,再旋转“右旋钮”到连接模式框,按“右旋钮”确定,然后旋转“右旋钮”到“2.4G接收”后,按“右旋钮”确定即可。



## 2. APP连接操控

短按控制器电源键开机,进入默认界面,需先按“Back”键进入控制器主菜单界面,旋转“右旋钮”到“设置”,按“右旋钮”进入对应的二级菜单。

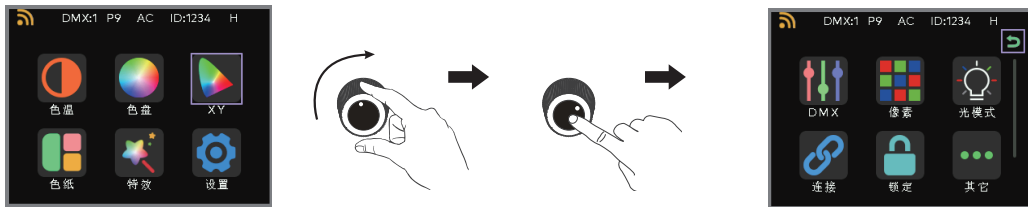

灯:旋转“右旋钮”到“连接”,按“右旋钮”确定,进入对应界面;再旋转“右旋钮”到连接模式框,按“右旋钮”确定,然后旋转“右旋钮”到“APP”后,按“右旋钮”确定。

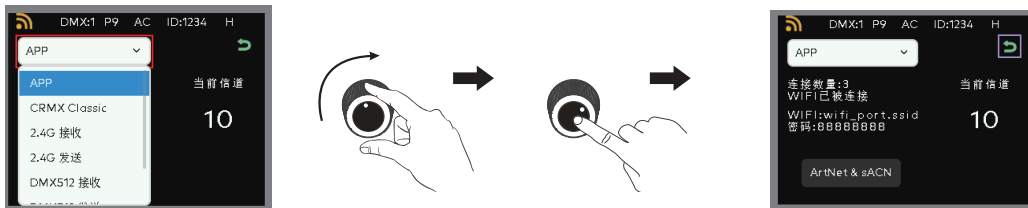

手机:打开手机WIFI,登录Pheon Link APP,进入设置,再点击WIFI图标,找到要连接的控制器ID号码后,点击连接,输入密码“88888888”点击连接即可。出现  标识即表示连接成功。

### 3. 控制台有线连接操控

将控制台信号线连接到控制器。

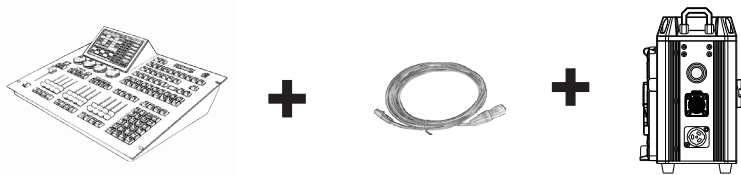

短按控制器电源键开机, 进入默认界面, 需先按“Back”键进入控制器主菜单界面, 旋转“右旋钮”到“设置”, 按“右旋钮”进入对应的二级菜单。

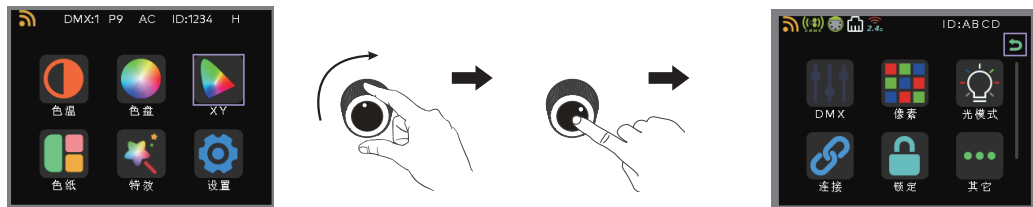

旋转“右旋钮”到“连接”, 按“右旋钮”进入对应界面, 再旋转“右旋钮”到连接模式框, 按“右旋钮”确定, 然后旋转“右旋钮”到“DMX512接收”后, 按“右旋钮”确定即可。

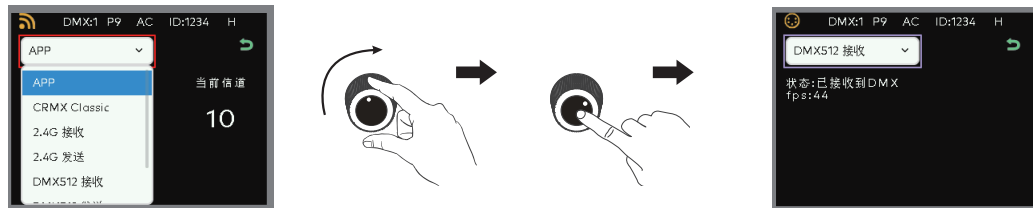

#### 4. CRMX Classic连接操控

控制台信号线连接发射器。发射器打开设置选项，控制模式选择“DMX→CRMX Classic”。

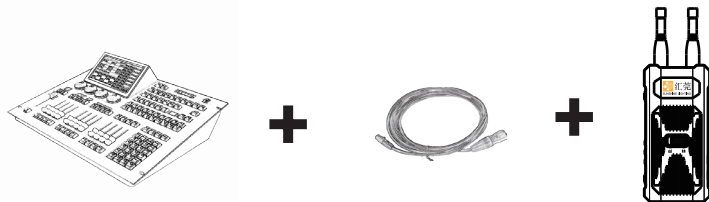

短按控制器电源键开机，进入默认界面，需先按“Back”键进入控制器主菜单界面；旋转“右旋钮”到“设置”，按“右旋钮”进入对应的二级菜单。

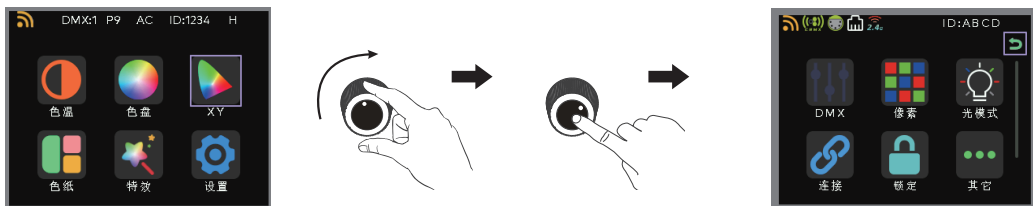

旋转“右旋钮”到“连接”，按“右旋钮”进入对应界面，再旋转“右旋钮”到连接模式框，按“右旋钮”确定，然后旋转“右旋钮”到“CRMX Classic”后,按压“右旋钮”确定即可。

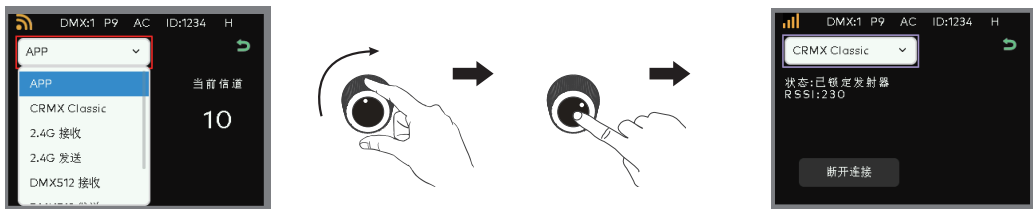

## 使用说明

1. 打开电源开关，默认进入色温界面，按“Back”进入主界面菜单。
2. 版本界面若为图一，则需升级到1.2新版本。(升级见P21)

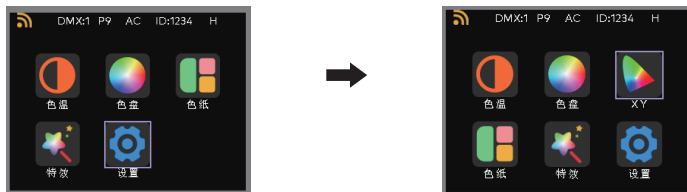

3. 旋转“右旋钮”到“色温”，按“右旋钮”确定，进入对应界面。  
界面中的“亮度”“G/M”和“色温”分别对应下方的三个旋钮，旋转旋钮可调节所需参数。

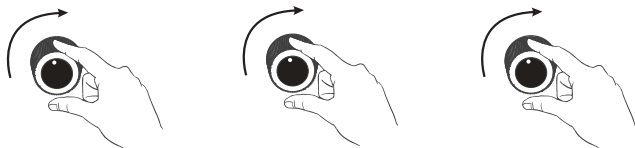

4. 按“Back”返回上级菜单，旋转“右旋钮”到“色盘”，按“右旋钮”进入对应界面。  
界面中的“亮度”“饱和度”和“色相”分别对应下方的三个旋钮，旋转旋钮可调节所需参数。

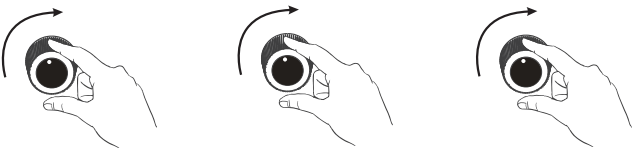

5. 按“Back”返回上级菜单, 旋转“右旋钮”到“XY”, 按“右旋钮”进入对应界面。  
界面中的“亮度”“色相”和“XY”分别对应下方的三个旋钮, 旋转旋钮可调节所需参数。

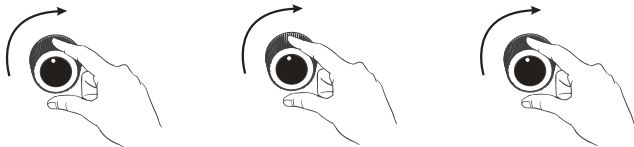
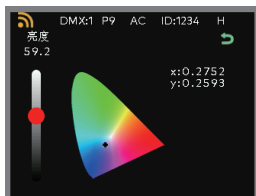

6. 按“Back”返回上级菜单, 旋转“右旋钮”到“色纸”, 按“右旋钮”进入对应界面。  
旋转“左旋钮”可调节“亮度”, 旋转“右旋钮”可选择所需“色温”及“色纸”颜色。

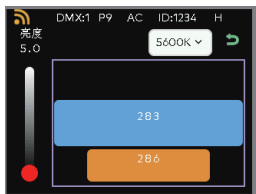

7. 按“Back”返回上级菜单, 旋转“右旋钮”到“特效”, 按“右旋钮”进入对应界面。  
界面中的“亮度”“速度”和“颜色”分别对应下方的三个旋钮, 旋转旋钮可调节所需参数。

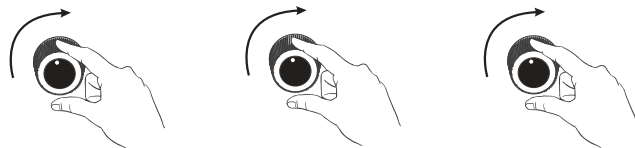
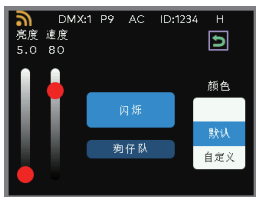

8. 按“Back”返回上级菜单;旋转“右旋钮”到“设置”,按“右旋钮”进入对应界面。

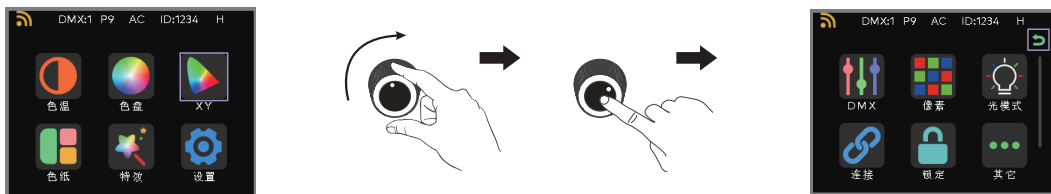

8.1 旋转“右旋钮”到“DMX”,按“右旋钮”进入对应界面。

在DMX界面可查看地址码等。



8.2 按“Back”返回上级菜单;旋转“右旋钮”到“像素”,按“右旋钮”进入对应界面。

界面中的“像素点”“方向”分别对应下方的三个旋钮,旋转旋钮可调节所需参数。

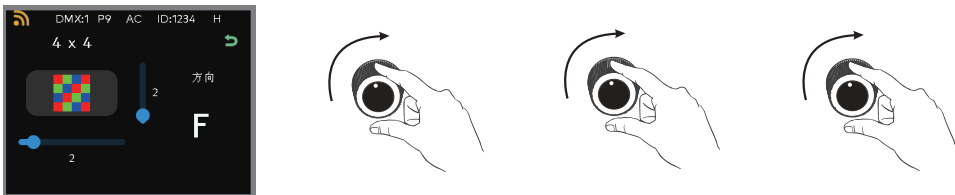

8.3 按“Back”返回上级菜单;旋转“右旋钮”到“光模式”,按“右旋钮”进入对应界面。  
光模式包括:对数,线性,指数,s,四种模式可供切换和选择。

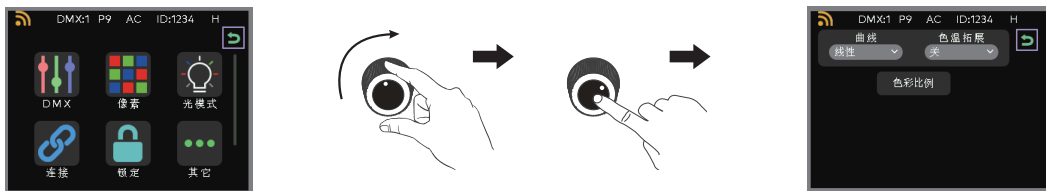

8.4 按“Back”返回上级菜单;旋转“右旋钮”到“连接”,按“右旋钮”进入对应界面。  
界面包含APP, CRMX, 2.4G, DMX512等多种连接模式,可通过旋转“右旋钮”进行选择与连接。

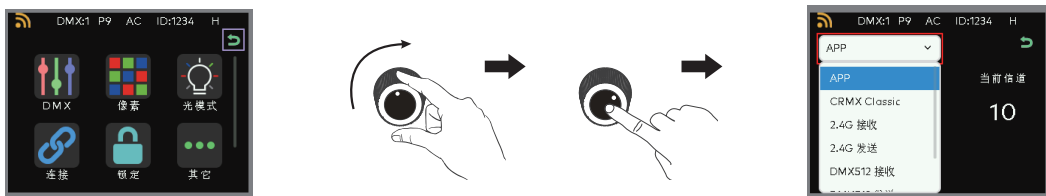

8.5 按“Back”返回上级菜单;旋转“右旋钮”到“锁定”,按“右旋钮”进入对应界面。  
“锁定”界面后,长按屏幕右下角“Menu”即可退出。



8.6 按“Back”返回上级菜单;旋转“右旋钮”到“其他”,按“右旋钮”进入对应界面。  
界面中的“风扇速度”“屏幕亮度”“语言模式”分别对应下方的三个旋钮,旋转旋钮可调节所需参数。  
按压“重置”选项可将设备恢复到出厂状态。

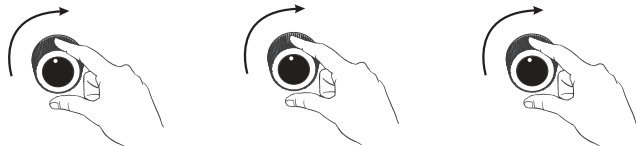
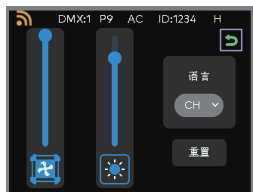

## ■ 常见问题

### 1.版本升级

平板/手机下载PHEON Link APP后,打开手机/平板的WIFI,进入设置选项,点击WIFI按钮进入连接页面,找到对应灯具控制器上显示的ID码,输入连接密码:88888888,即可连接。

连接成功后,在APP中打开“设置——升级——点击升级”即可。

更多信息 扫码查看



灯库下载



APP使用手册



APP下载



# PHEON LUX<sup>®</sup>

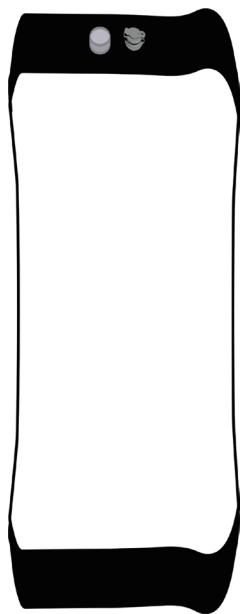

## 全彩像素充气灯 MAX系列

